

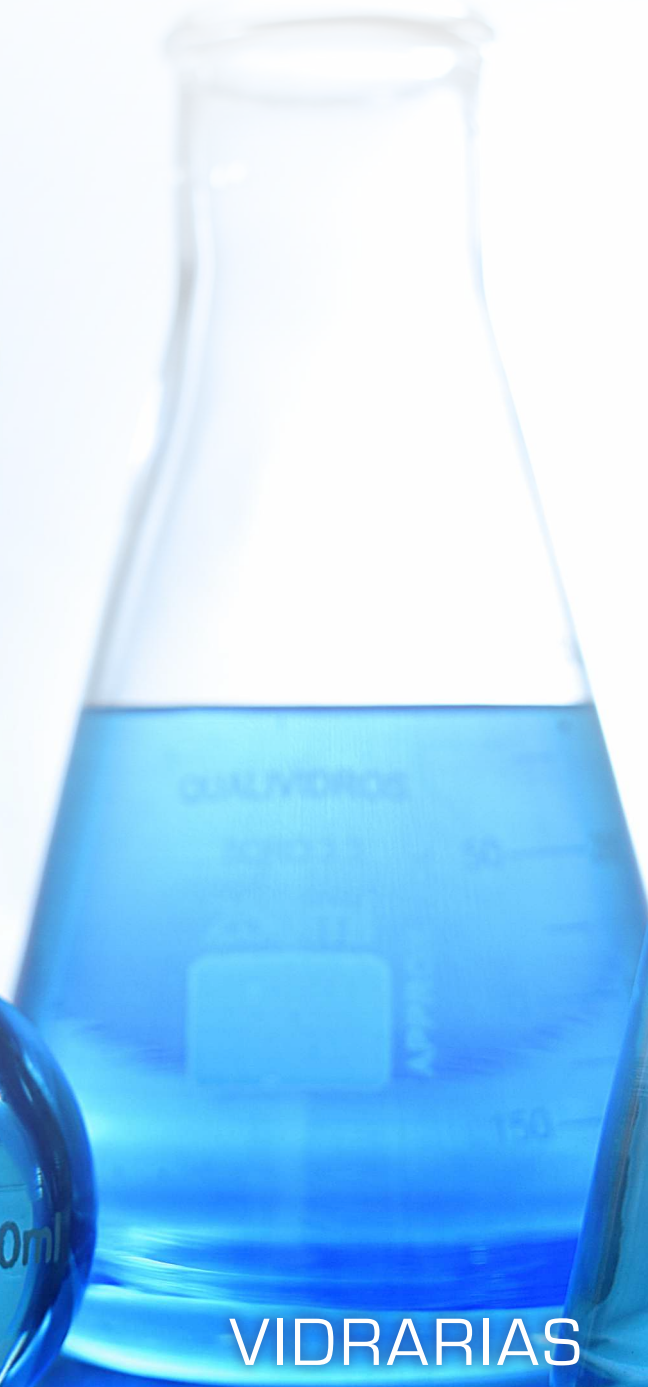

QUALIVIDROS

DISTRIBUIDORA DE MATERIAIS
PARA LABORATÓRIOS E HOSPITAIS



VIDRARIAS

3° EDIÇÃO

MISSÃO

Fornecer materiais com qualidade e segurança, com o intuito de contribuir na saúde e no desenvolvimento científico.

VISÃO

Tornar-se uma empresa de referência global no ramo de produtos laboratoriais e hospitalares

VALORES

Ética	Responsabilidade
Respeito	Parcerias comprometidas
Qualidade	Valorização de quem faz a nossa empresa

QUEM SOMOS

A Qualividros Distribuidora Ltda foi fundada em novembro de 2003, pelo casal Sr. Valdemir Ferreira Barbosa e Sr^a. Rosmari de Souza Barbosa, ambos com uma vasta experiência no comércio de produtos para laboratórios e hospitais.

Com a chegada do Sr. Kleber de Souza Barbosa, sócio, administrador e filho dos fundadores, a empresa ganhou novos rumos. Inovações e parcerias de sucesso foram realizadas a partir deste momento. Desde então, a organização cresce a cada ano no setor objetivando a venda atacadista por todo o Brasil.

Em 2018 foi finalizada a construção da nova sede da empresa para melhor armazenagem dos produtos e atendimento aos clientes. Ademais, pensando no desenvolvimento sustentável organizacional, foram instaladas 48 placas solares para a geração própria de energia elétrica, visando a preservação ambiental imediata e para as gerações futuras.

Estrategicamente sediada na cidade de Passos/MG, Brasil; por sua facilidade logística - próxima às capitais Belo Horizonte/MG e São Paulo/SP - nossa instituição conta com uma infraestrutura completa, desde a armazenagem até a entrega do produto ao seu destino final.

O ano de 2019 foi um marco para a empresa. É nesse ano que a Qualividros firma a parceria de sucesso com a empresa Normax, situada em Portugal, se tornando a representante e distribuidora oficial e exclusiva da marca no Brasil.

No mercado, a Qualividros destaca-se pela excepcionalidade presente em seus produtos, através da fabricação própria e na distribuição de grandes marcas nacionais e internacionais.

Hoje conta-se com um estoque amplo, desde vidrarias até equipamentos, que permite atender as necessidades de todos os clientes de forma rápida e segura. Cuidando de cada detalhe para você.



ABREVIATURAS

ALTURA.....	a
CAIXA FECHADA.....	cx.
CAPACIDADE.....	cap.
COMPRIMENTO.....	c
DIÂMETRO.....	d
GRADUAÇÃO.....	g
LARGURA.....	L
POLIETILENO.....	pe
POLIPROPELENO.....	pp
PROFUNDIDADE.....	prof.
QUANTIDADE.....	quant.
TOLERÂNCIA.....	tol
VOLUME.....	vol
UNIDADE.....	unid.

É sempre importante contar com vidrarias resistentes e de qualidade no laboratório, para sua segurança e o alcance de resultados satisfatórios nos experimentos e nas análises de suas substâncias.

Dessa forma, há mais de 20 anos no mercado, a empresa Qualividros traz uma vasta linha em vidros alcalinos, vidros borossilicatos, vidros neutros e vidros volumétricos; com precisão nas medidas e na qualidade excepcional da marca.

A seguir você encontrará balões, beakers, buretas, condensadores, cubas, erlenmeyers, frasco em geral, funis, tubos, entre outras peças selecionadas especialmente para você e seu ambiente de trabalho ou estudo.

ÍNDICE

ALÇA DRIGALSKY-----	06
BALÃO DE DESTILAÇÃO COM SAÍDA LATERAL-----	06
BALÃO FUNDO CHATO-----	06
BALÃO FUNDO REDONDO-----	08
BALÃO VOLUMÉTRICO CLASSE A-----	07
BECKERS-----	10
BASTÃO-----	11
BORRIFADOR PARA CROMATOGRAFIA-----	11
BULBO KJELDAHL-----	11
BURETAS-----	12
BUTIRÔMETROS-----	13
CADINHO DE VIDRO COM PLACA POROSA-----	13
CÁLICE-----	13
CONDENSADORES-----	14
CONE IMHOFF-----	15
CONEXÕES-----	16
CUBAS PARA COLORAÇÃO-----	17
CUBETAS E MICROCUBETAS-----	18
DESSECADORES DE VIDRO-----	19
EXTRATOR SOXHLET COMPLETO-----	19
FRASCO PARA COLETA DE LEITE-----	19
FRASCO CONTA-GOTAS-----	20
FRASCO DE VIDRO PLUMA-----	20
FRASCO ERLLENMEYER-----	21
FRASCO ÍNDICE DE IODO-----	22
FRASCO KITAZATO-----	22
FRASCO KJELDAHL GARGALO LONGO-----	22
FRASCO MARIOTTE COM TORNEIRA DE VIDRO-----	22
FRASCO REAGENTE COM TAMPA DE VIDRO-----	23
FRASCO REAGENTE COM TAMPA DE ROSCA AZUL GL45-----	24
FRASCO DE VIDRO TIPO SORO COM BOCA ROSQUEÁVEL-----	24
FRASCO PENICILINA-----	25
FRASCO SNAP-CAP-----	25
FUNIL DE BUCHNER-----	25
FUNIL ANALÍTICO LISO E RAIADO-----	26
FUNIL DE SEPARAÇÃO TIPO SQUIBB/PERA-----	27
GRAL COM PISTILO-----	27
LAMPARINA-----	27
PÉROLA-----	27
PESA FILTRO COM TAMPA-----	28
PICNÔMETRO GAY-LUSSAC-----	28
PIPETAS-----	28
PLACA DE KLINE-----	31
PLACA DE PETRI-----	31
PROVETA GRADUADA-----	32
REBOILER-----	33
SISTEMA DE FILTRAÇÃO COMPLETO-----	33
TUBOS-----	33
VIDRO RELÓGIO-----	35

ALÇA DRIGALSKY DE VIDRO

CÓDIGO	C ₁ (mm)	C ₂ (mm)	L (mm)	a (mm)	CX (unid.)
VQA.ALCA	167	146	35	26	5

*Disponível em Aço Inox sob consulta

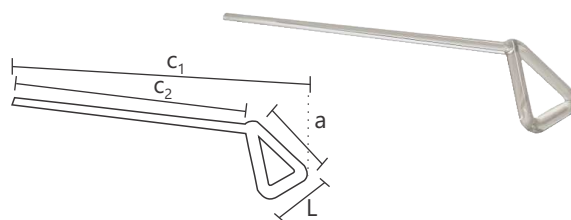

BALÃO DE DESTILAÇÃO COM SAÍDA LATERAL

CÓDIGO	cap. (ml)	d ₁ (mm)	d ₂ (mm)	d ₃ (mm)	a (mm)	CX (unid.)
IVQA1131.125	125	70	23	7.5	190	2
IVQA1131.250	250	88	25	8	220	2
IVQA1131.500	500	100	30	9	270	2
IVQA1131.1000	1000	140	35	10	350	2
VQA1131.2000	2000	175	46	12	410	2

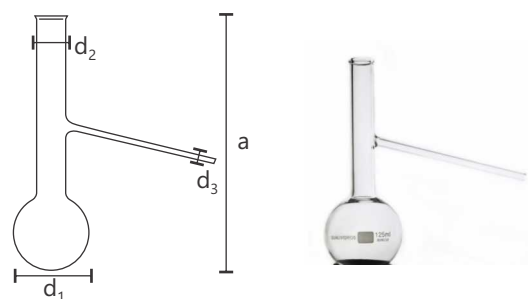

BALÃO FUNDO CHATO SEM JUNTA

CÓDIGO	cap. (ml)	d ₁ (mm)	d ₂ (mm)	a (mm)	CX (unid.)
IVQA1111.50	50	51	22	101	192
IVQA1111.100	100	63	22	106	192
IVQA1111.250	250	85	34	142	72
IVQA1111.500	500	105	34	163	48
IVQA1111.1000	1000	131	42	200	24
IVQA1111.2000	2000	166	50	232	12
IVQA1111.3000	3000	195	50	258	8
IVQA1111.5000	5000	233	56	310	4

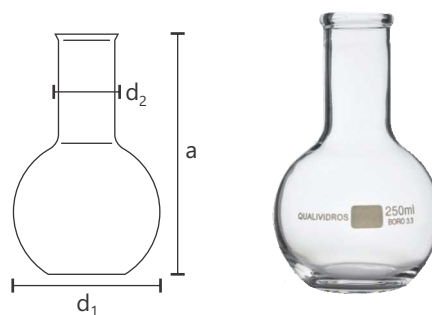

*Medidas aproximadas (pode haver pequenas variações nas medidas durante a produção).

BALÃO FUNDO CHATO COM 1 JUNTA



	CÓDIGO	cap. (ml)	d (mm)	a (mm)	CX (unid.)
14/20	IVQA5008.5	5	25	50	192
	IVQA5008.10	10	35	60	192
	IVQA5008.25	25	41	70	72
	IVQA5008.50	50	51	90	48
	IVQA5008.100	100	63	95	24

*Faça também encomendas com junta 14/20 nas capacidades: 125ml, 250ml e 500ml sob consulta

	CÓDIGO	cap. (ml)	d (mm)	a (mm)	CX (unid.)
24/40	IVQA5007.50	50	51	90	192
	IVQA5007.100	100	63	95	192
	IVQA5007.125	125	66	95	72
	IVQA5007.250	250	85	136	48
	IVQA5007.500	500	105	154	48
	IVQA5007.1000	1000	131	173	24
	IVQA5007.2000	2000	166	217	12



Peça sob encomenda modelos com 2 bocas/juntas ou mais
Contato: vendas@qualividros.com ou (35)3521-5443



Nossas juntas são esmerilhadas no formato cônico e intercambiável, antes de enviarmos para você, cada unidade irá passar por uma conferência manual de cada detalhe garantindo a qualidade do produto.

*Medidas aproximadas (pode haver pequenas variações nas medidas durante a produção).

BALÃO FUNDO REDONDO SEM JUNTA

CÓDIGO	cap. (ml)	d ₁ (mm)	d ₂ (mm)	a (mm)	CX (unid.)
IVQA1115.5	5	-	-	-	192
IVQA1115.10	10	-	-	-	192
IVQA1115.25	25	-	-	-	192
IVQA1115.50	50	51	22	104	192
IVQA1115.100	100	63	22	110	192
IVQA1115.250	250	85	34	145	72
IVQA1115.500	500	105	34	175	48
IVQA1115.1000	1000	131	42	213	24
IVQA1115.2000	2000	166	50	241	12
IVQA1115.3000	3000	195	50	241	8

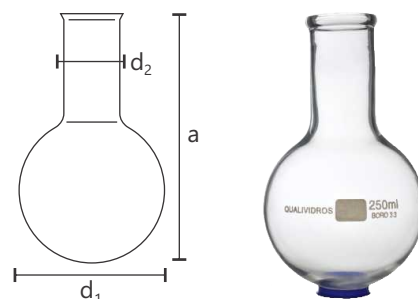

BALÃO FUNDO REDONDO COM 1 JUNTA

	CÓDIGO	cap. (ml)	d (mm)	a (mm)	CX (unid.)
14/20	IVQA5002.5	5	20	50	192
	IVQA5002.10	10	20	60	192
	IVQA5002.25	25	41	70	72
	IVQA5002.50	50	51	90	48
	IVQA5002.100	100	63	95	24
	IVQA5002.250M	250	85	154	24
	IIVQA5002.1000	1000	-	-	12
	IVQA5002.2000	2000	-	-	2

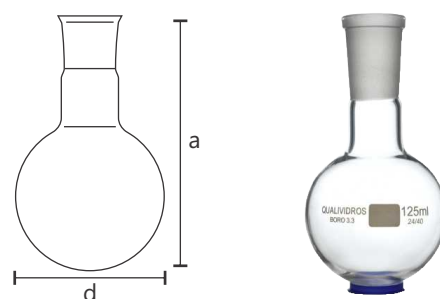

*Faça também encomendas com junta 14/20 nas capacidades: 125ml e 500ml sob consulta

	CÓDIGO	cap. (ml)	d (mm)	a (mm)	CX (unid.)
24/40	IVQA5001.50	50	51	90	192
	IVQA5001.100	100	63	95	192
	IVQA5001.125	125	66	95	72
	IVQA5001.250	250	85	136	48
	IVQA5001.500	500	105	154	48
	IVQA5001.1000	1000	131	173	24
	IVQA5001.2000	2000	166	217	12
	IVQA5001.3000	3000	-	-	8
	IVQA5001.5000	5000	-	-	4

*Medidas aproximadas (pode haver pequenas variações nas medidas durante a produção).

BALÃO VOLUMÉTRICO DE VIDROINCOLOR CLASSE A

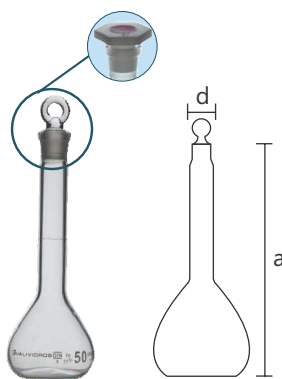

*Acompanha tampa de vidro ou de poli

CÓDIGO (TAMPA DE POLI)	CÓDIGO (TAMPA DE VIDRO)	cap. (ml)	t (mm)	d (mm)	a (mm)	CX (unid.)
VQA1621A.5	IVQA1621A.5V	5	0,02	10	80	400
VQA1621A.10	IVQA1621A.10V	10	0,02	10	95	400
VQA1621A.20	IVQA1621A.20V	20	0,03	10	110	400
VQA1621A.25	IVQA1621A.25V	25	0,03	10	110	400
VQA1621A.50	IVQA1621A.50V	50	0,05	12	135	400
VQA1621A.100	IVQA1621A.100V	100	0,10	15	170	200
VQA1621A.200	IVQA1621A.200V	200	0,15	15	210	120
VQA1621A.250	IVQA1621A.250V	250	0,15	15	225	72
VQA1621A.500	IVQA1621A.500V	500	0,25	20	270	72
VQA1621A.1000	IVQA1621A.1000V	1000	0,40	25	320	48
VQA1621A.2000	IVQA1621A.2000V	2000	0,60	25	400	24
VQA1621A.5000	IVQA1621A.5000V	5000	1,20	30	480	24



Dica:

Para secar vidrarias volumétricas deixe ao ar livre ou em estufas a no máximo 40°C.

BALÃO VOLUMÉTRICO DE VIDRO ÂMBAR CLASSE A

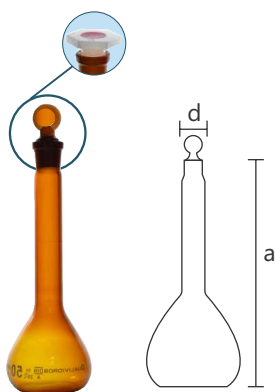

*Acompanha tampa de vidro ou de poli

CÓDIGO (TAMPA DE POLI)	CÓDIGO (TAMPA DE VIDRO)	cap. (ml)	t (mm)	d (mm)	a (mm)	CX (unid.)
VQA1622A.5	VQA1622A.5V	5	0,02	10	80	400
VQA1622A.10	VQA1622A.10V	10	0,02	10	95	400
VQA1622A.20	VQA1622A.20V	20	0,03	10	110	400
VQA1622A.25	VQA1622A.25V	25	0,03	10	110	400
VQA1622A.50	VQA1622A.50V	50	0,05	12	135	200
VQA1622A.100	VQA1622A.100V	100	0,10	15	170	120
VQA1622A.200	VQA1622A.200V	200	0,15	15	210	72
VQA1622A.250	VQA1622A.250V	250	0,15	15	225	72
VQA1622A.500	VQA1622A.500V	500	0,25	20	270	48
VQA1622A.1000	VQA1622A.1000V	1000	0,40	25	320	24
VQA1622A.2000	VQA1622A.2000V	2000	0,60	25	400	24

*Medidas aproximadas (pode haver pequenas variações nas medidas durante a produção).

BECKER FORMA BAIXA DE VIDRO GRADUADO GRIFFIN

CÓDIGO	cap. (ml)	d (mm)	a (mm)	CX (unid.)
IVQA1101.5	5	22	30	600
IVQA1101.10	10	26	35	600
IVQA1101.25	25	34	50	560
IVQA1101.50	50	42	60	200
IVQA1101.100	100	50	70	200
IVQA1101.150	150	60	80	120
IVQA1101.200	200	65	88	144
IVQA1101.250	250	70	95	90
IVQA1101.300	300	75	102	144
IVQA1101.400	400	80	110	72
IVQA1101.500	500	85	120	48
IVQA1101.600	600	90	125	48
IVQA1101.1000	1000	106	145	24
IVQA1101.2000	2000	130	185	24
IVQA1101.3000	3000	150	210	8
IVQA1101.5000	5000	170	280	1
IVQA1101.10000	10000	190	320	1
IVQA1101.20000	20000	290	390	1

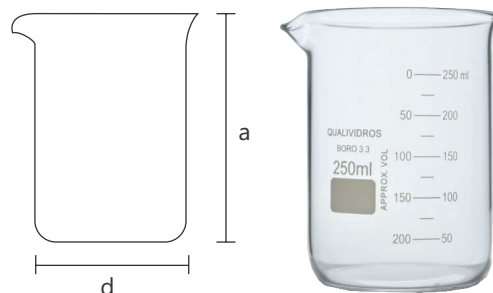

BECKER FORMA ALTA DE VIDRO GRADUADO BERZELIUS

CÓDIGO	cap. (ml)	d (mm)	a (mm)	CX (unid.)
IVQA1102.50	50	38	70	200
IVQA1102.100	100	48	80	200
IVQA1102.150	150	54	95	120
IVQA1102.250	250	60	120	90
IVQA1102.300	300	65	125	144
IVQA1102.400	400	70	130	72
IVQA1102.500	500	75	140	48
IVQA1102.600	600	80	150	48
IVQA1102.800	800	90	175	36
IVQA1102.1000	1000	95	180	24
IVQA1102.2000	2000	120	240	24

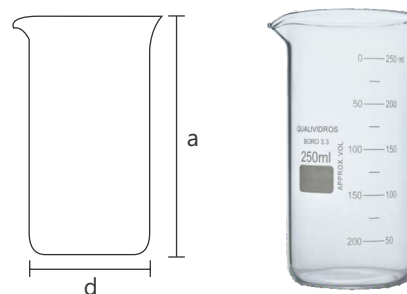

*Medidas aproximadas (pode haver pequenas variações nas medidas durante a produção).

BECKER DE QUARTZO

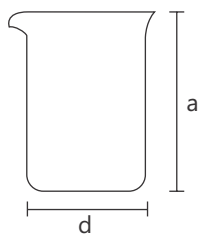

CÓDIGO	cap (ml)	a (mm)	CX (unid.)
QZ.50	50	-	12
QZ.100	100	-	8
QZ.250	250	-	8

*Faça também encomendas em outras capacidade

Pureza de 99.99 em SiO₂, suporta até 1200 °C
Indicado para trabalhos contínuos e choques térmicos na ordem de 1000 °C

BASTÃO DE VIDRO COM PONTAS LAPIDADAS

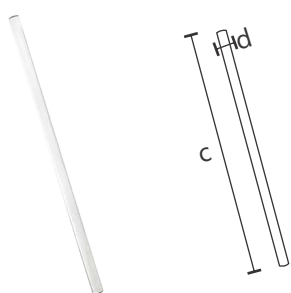

CÓDIGO	d (mm)	c (mm)	CX (unid.)
VQA1294.530	5	300	10
VQA1294.630	6	300	10
VQA1294.830	8	300	10
VQA1294.1030	10	300	10

*Disponível em Polipropileno sob consulta

BORRIFADOR PARA CROMATOGRAFIA



CÓDIGO	cap. (ml)	CX (unid.)
VQA.BORRIFADOR	250	4

*Faça também encomendas nas capacidades: 25ml, 50ml e 100ml sob consulta

BULBO KJELDAHL DE VIDRO

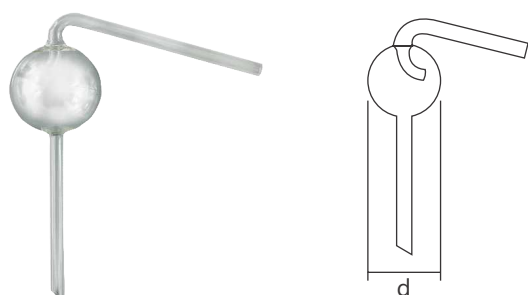

CÓDIGO	d (mm)	CX (unid.)
VQA1341	65	2



Dica:
Use EPIs e tenha muito cuidado ao manusear vidrarias no laboratório

*Medidas aproximadas (pode haver pequenas variações nas medidas durante a produção).

BURETA INCOLOR

CÓDIGO (TORNEIRA DE TEFLON)	CÓDIGO (TORNEIRA DE VIDRO)	cap. (ml)	t (mm)	a (mm)	CX (unid.)
IVQA1642.10	IVQA1642.10V	10	0,025	600	5
IVQA1642.25	IVQA1642.25V	25	0,05	630	5
IVQA1642.50	IVQA1642.50V	50	0,05	860	5
IVQA1642.100	IVQA1642.100V	100	0,10	860	5

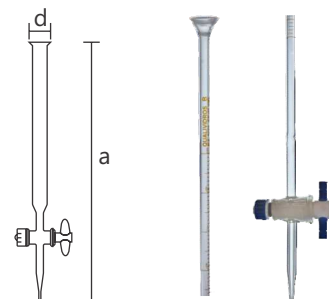

BURETA INCOLOR COM FAIXA AZUL

CÓDIGO (TORNEIRA DE TEFLON)	CÓDIGO (TORNEIRA DE VIDRO)	cap. (ml)	t (mm)	a (mm)	CX (unid.)
IVQA1645.10	IVQA1645.10V	10	0,025	600	5
IVQA1645.25	IVQA1645.25V	25	0,05	630	5
IVQA1645.50	IVQA1645.50V	50	0,05	860	5
IVQA1645.100	IVQA1645.100V	100	0,10	860	5

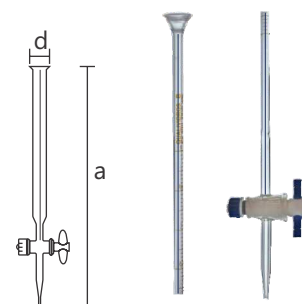

BURETA COR ÂMBAR

CÓDIGO (TORNEIRA DE TEFLON)	CÓDIGO (TORNEIRA DE VIDRO)	cap. (ml)	t (mm)	a (mm)	CX (unid.)
VQA1648.10	VQA1648.10V	10	0,025	600	5
VQA1648.25	VQA1648.25V	25	0,05	630	5
VQA1648.50	VQA1648.50V	50	0,05	860	5
VQA1648.100	VQA1648.100V	100	0,10	860	5

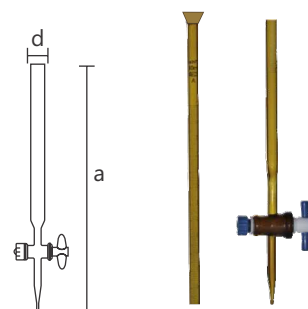

Peça sob encomenda Buretas automáticas incolor ou na cor âmbar com torneiras de teflon ou de vidro

*Medidas aproximadas (pode haver pequenas variações nas medidas durante a produção).

BUTIRÔMETROS

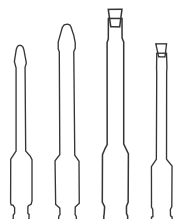

CÓDIGO	MODELO	ACOMPANHAMENTO	CX (unid.)
IVQA.CREME	Creme 0-70%	-	2
IVQA.LEITE	Leite 0-8%	-	2
IVQA.DESNA	Leite desnatado	-	2
IVQA.LPO	Leite em pó 0-35%	-	2
IVQA.MANTE	Manteiga 0-90%	2 rolhas e 1 copo com furos	2
IVQA.QUEIJO	Queijo 0-40%	2 rolhas e 1 copo com furos	2

ACESSÓRIOS ADICIONAIS



CÓDIGO	CARACTERÍSTICAS	CX (unid.)
VQA.BUT.COPO1	Copo sem furo	2
VQA.BUT.COPO2	Copo com 2 furos	2
VQA.BUT.COPO	Copo com vários furos	2

CADINHO DE VIDRO COM PLACA POROSA

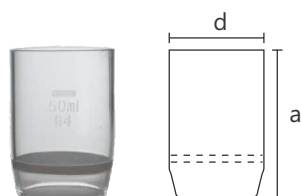

CÓDIGO	cap. (ml)	d (mm)	a (mm)	CX (unid.)
VQE1991.30G	30	32	60	8
VQE1991.50G	50	40	74	8

PLACA POROSA G1 - G2 - G3 - G4

*Adicionar o número da porosidade no final do código. Ex.: VQE1991.30G2 (placa com porosidade 2)

CÁLICE DE VIDRO GRADUADO

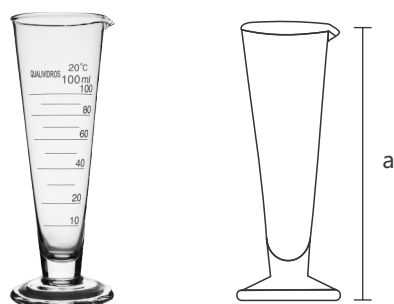

CÓDIGO	cap. (ml)	t (ml)	a (mm)	CX (unid.)
IVQA1611.10	10	0,5	105	8
IVQA1611.20	20	0,6	125	8
IVQA1611.30	30	1,0	125	8
IVQA1611.60	60	1,5	154	8
IVQA1611.100	100	1,5	180	8
IVQA1611.125	125	1,5	185	8
VQA1611.150	150	1,5	190	8
IVQA1611.250	250	3,0	205	8
IVQA1611.500	500	6,0	250	6
VQA1611.1000	1000	10	310	4
VQA1611.2000	2000	10	-	2

*Medidas aproximadas (pode haver pequenas variações nas medidas durante a produção).

CONDENSADOR ALLIHN BOLA

	CÓDIGO	a (ml)	MODELO	CX (unid.)
	VQA1214.200	200	Sem junta	2
	VQA1214.300	300	Sem junta	2
	IVQA1214.400	400	Sem junta	2
	VQA1214.500	500	Sem junta	2
MACHO	VQA1214.200M	200	Com 1 junta inferior	2
	VQA1214.300M	300	Com 1 junta inferior	2
	VQA1214.400M	400	Com 1 junta inferior	2
	VQA1214.500M	500	Com 1 junta inferior	2
FÊMEA	VQA1214.200F	200	Com 1 junta superior	2
	VQA1214.300F	300	Com 1 junta superior	2
	VQA1214.400F	400	Com 1 junta superior	2
	VQA1214.500F	500	Com 1 junta superior	2
MACHO/FÊMEA	VQA5022.200	200	Com 2 juntas	2
	IVQA5022.300	300	Com 2 juntas	2
	VQA5022.400	400	Com 2 juntas	2
	VQA5022.500	500	Com 2 juntas	2

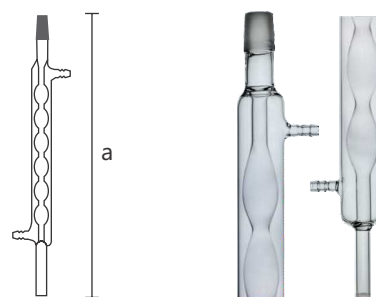

CONDENSADOR GRAHAM SERPENTINA

	CÓDIGO	a (ml)	MODELO	CX (unid.)
	VQA1215.200	200	Sem junta	2
	IVQA1215.300	300	Sem junta	2
	IVQA1215.400	400	Sem junta	2
	VQA1215.500	500	Sem junta	2
MACHO	VQA1215.200M	200	Com 1 junta inferior	2
	VQA1215.300M	300	Com 1 junta inferior	2
	VQA1215.400M	400	Com 1 junta inferior	2
	VQA1215.500M	500	Com 1 junta inferior	2
FÊMEA	VQA1215.200F	200	Com 1 junta superior	2
	VQA1215.300F	300	Com 1 junta superior	2
	VQA1215.400F	400	Com 1 junta superior	2
	VQA1215.500F	500	Com 1 junta superior	2
MACHO/FÊMEA	VQA5023.200	200	Com 2 juntas	2
	VQA5023.300	300	Com 2 juntas	2
	VQA5023.400	400	Com 2 juntas	2
	VQA5023.500	500	Com 2 juntas	2

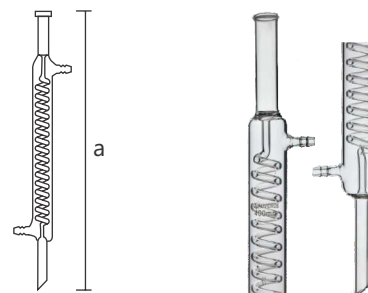

*Medidas aproximadas (pode haver pequenas variações nas medidas durante a produção).

CONDENSADOR LIEBIG RETO

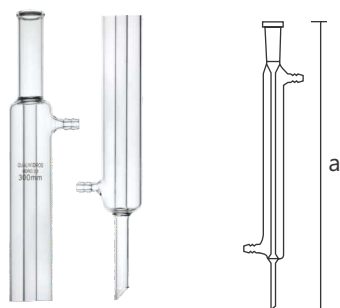

	CÓDIGO	a (ml)	MODELO	CX (unid.)
	VQA1213.200	200	Sem junta	2
	IVQA1213.300	300	Sem junta	2
	IVQA1213.400	400	Sem junta	2
	VQA1213.500	500	Sem junta	2
MACHO	VQA1213.200M	200	Com 1 junta inferior	2
	VQA1213.300M	300	Com 1 junta inferior	2
	VQA1213.400M	400	Com 1 junta inferior	2
	VQA1213.500M	500	Com 1 junta inferior	2
FÊMEA	VQA1213.200F	200	Com 1 junta superior	2
	VQA1213.300F	300	Com 1 junta superior	2
	VQA1213.400F	400	Com 1 junta superior	2
	VQA1213.500F	500	Com 1 junta superior	2
MACHO/FÊMEA	IVQA5021.200	200	Com 2 juntas	2
	VQA5021.300	300	Com 2 juntas	2
	IVQA5021.400	400	Com 2 juntas	2
	VQA5021.500	500	Com 2 juntas	2



Dica:

Ao terminar de usar suas vidrarias, todas devem ser higienizadas com detergente neutro, assim os resíduos do produto não interferem nas reações futuras.

CONE IMHOFF DE VIDRO GRADUADO

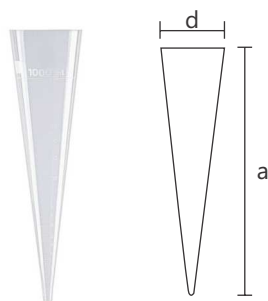

CÓDIGO	cap. (ml)	d (mm)	a (mm)	CX (unid.)
IVQA.IMHOFF	1000	10,5	47	2

*Medidas aproximadas (pode haver pequenas variações nas medidas durante a produção).

CONEXÃO DE VIDRO EM L

CÓDIGO	d (mm)	CX (unid.)
IVQA.1223.6	6	10
IVQA.1223.7	7	10
IVQA.1223.8	8	10
IVQA.1223.10	10	10
IVQA.1223.12	12	10
IVQA.1223.15	15	10



CONEXÃO DE VIDRO EM T

CÓDIGO	d (mm)	CX (unid.)
IVQA.CONEXT5	5	10
IVQA.CONEXT6	6	10
IVQA.CONEXT8	8	10
IVQA.CONEXT10	10	10
IVQA.CONEXT12	12	10
IVQA.CONEXT15	15	10

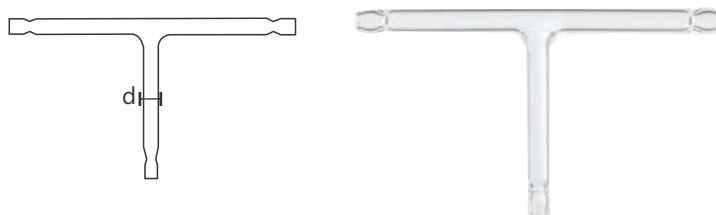

CONEXÃO DE VIDRO EM U

CÓDIGO	d (mm)	CX (unid.)
IVQA.1226.5	5	10
IVQA.1226.6	6	10
IVQA.1226.8	8	10
IVQA.1226.10	10	10
IVQA.1226.12	12	10
IVQA.1226.15	15	10



CONEXÃO DE VIDRO EM Y

CÓDIGO	d (mm)	CX (unid.)
IVQA.1225.5	5	10
IVQA.1225.6	6	10
IVQA.1225.7	7	10
IVQA.1225.8	8	10
IVQA.1225.10	10	10
IVQA.1225.12	12	10
IVQA.1225.15	15	10

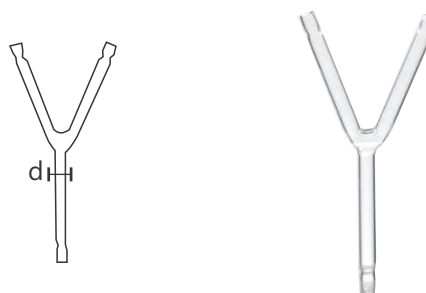

*Medidas aproximadas (pode haver pequenas variações nas medidas durante a produção).

CUBA DE VIDRO PARA COLORAÇÃO CAP. 5 LÂMINAS

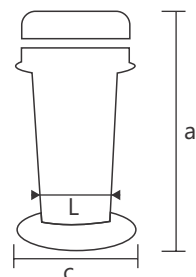

CÓDIGO	v (ml)	c (mm)	L (mm)	a (mm)	CX (unid.)
IVQA.CUBA05	50	65	35	108	1

CUBA DE VIDRO PARA COLORAÇÃO CAP. 10 LÂMINAS

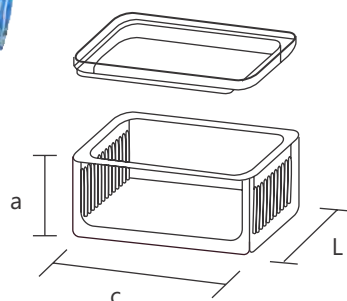

CÓDIGO	v (ml)	c (mm)	L (mm)	a (mm)	CX (unid.)
IVQA.CUBA10	95	90	70	40	1

CUBA DE VIDRO PARA COLORAÇÃO CAP. 30 LÂMINAS

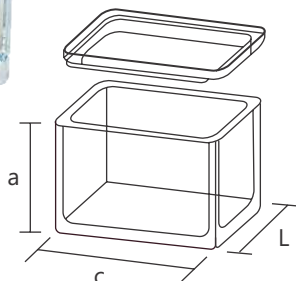

CÓDIGO	v (ml)	c (mm)	L (mm)	a (mm)	CX (unid.)
IVQA.CUBA30	1000	100	100	95	1

*Faça também encomendas na capacidade: 60 lâminas sob consulta

CUBETAS DE QUARTZO

CÓDIGO	V (ml)	FORMATO	PASSOS ÓTICO (mm)	FACES POLIDAS	a (mm)	c (mm)	L (mm)	CX (unid.)
CUB.QS1	0,35	RETANGULAR	1	2	45	12,5	3,5	2
CUB.QS2	0,70	RETANGULAR	2	2	45	12,5	4,5	2
CUB.QS3	1,70	RETANGULAR	5	2	45	12,5	7,5	2
CUB.QS4	3,50	QUADRADA	10	2	45	12,5	12,5	2
CUB.QS5	7	RETANGULAR	20	2	45	12,5	22,5	2
CUB.QS7	14	RETANGULAR	40	2	45	12,5	42,5	2
CUB.QS8	17,50	RETANGULAR	50	2	45	12,5	52,5	2
CUB.QS204	3,50	QUADRADA	10	4	45	12,5	12,5	2

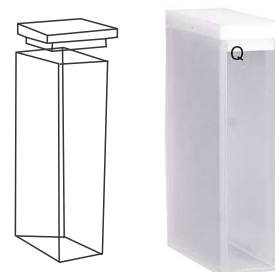

MICROCUBETAS DE QUARTZO

CÓDIGO	V (ml)	FORMATO	PASSOS ÓTICO (mm)	FACES POLIDAS	a (mm)	c (mm)	L (mm)	CX (mm)
CUB.QS244	0,70	QUADRADA	10	2	45	12,5	12,5	2
QS.254	2,00	RETANGULAR	10	2	45	12,5	12,5	2
CUB.QS524	0,70	QUADRADA	10	4	45	12,5	12,5	2

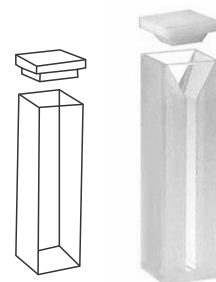

CUBETAS DE VIDRO ÓTICO

CÓDIGO	V (ml)	FORMATO	PASSOS ÓTICO (mm)	FACES POLIDAS	a (mm)	c (mm)	L (mm)	CX (unid.)
CUB.OG3	1,70	RETANGULAR	5	2	45	12,5	7,5	2
CUB.OG4	3,50	QUADRADA	10	2	45	12,5	12,5	2
CUB.OG7	14,00	RETANGULAR	40	2	45	12,5	42,5	2
CUB.OG8	17,50	RETANGULAR	50	2	45	12,5	52,5	2
CUB.OG204	3,50	QUADRADA	10	4	45	12,5	12,5	2

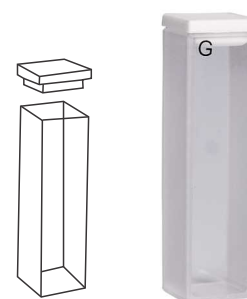

MICROCUBETAS DE VIDRO ÓTICO

CÓDIGO	V (ml)	FORMATO	PASSOS ÓTICO (mm)	FACES POLIDAS	a (mm)	c (mm)	L (mm)	CX (unid.)
CUB.OG244	0,70	QUADRADA	10	2	45	12,5	12,5	2
CUB.OG254	1,00	QUADRADA	10	2	45	12,5	12,5	2

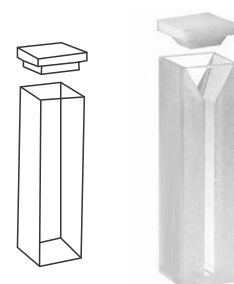

*Medidas aproximadas (pode haver pequenas variações nas medidas durante a produção).

DESSECADOR DE VIDRO COM TAMPA DE TORNEIRA E PLACA DE PORCELANA

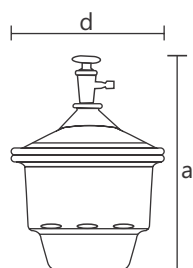

CÓDIGO	d (mm)	a (mm)	CX (unid.)
VQA1354.160	160	220	1
VQA1354.210	210	320	1
VQA1354.240	240	360	1
VQA1354.300	300	450	1

DESSECADOR DE VIDRO COM TAMPA DE LUVAS E PLACA DE PORCELANA

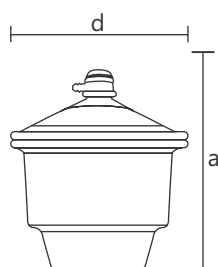

CÓDIGO	d (mm)	a (mm)	CX (unid.)
VQA1354T.160	160	220	1
VQA1354T.210	210	320	1
VQA1354T.240	240	360	1
VQA1354T.300	300	450	1

EXTRATOR SOXHLET COMPLETO (EXTRATOR, CONDENSADOR E BALÃO)

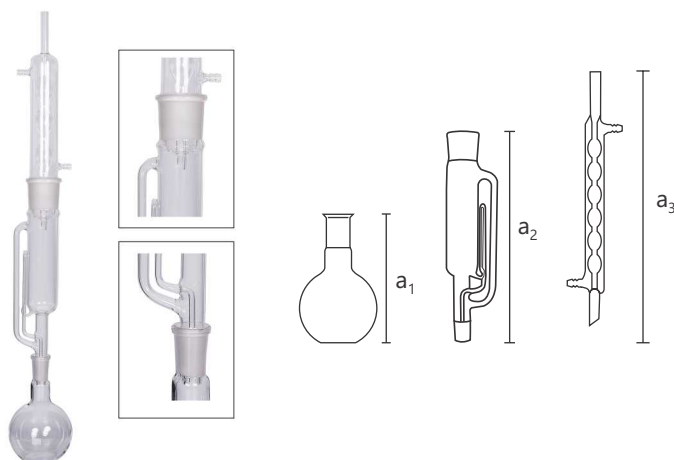

CÓDIGO	cap. (ml)	a ₁ (mm)	a ₂ (mm)	a ₃ (mm)	CX (unid.)
IVQA1791.125	125	130	300	285	1
IVQA1791.250	250	150	285	335	1
IVQA1791.500	500	170	340	350	1
IVQA1791.1000	1000	-	-	-	1

FRASCO PARA COLETA DE LEITE

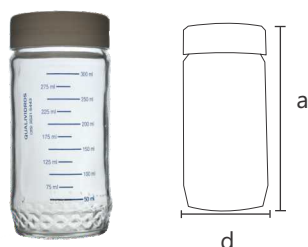

CÓDIGO	cap. (ml)	d (mm)	a (mm)	CX (unid.)
VRE.LEITE150	150	57	86	24
VRE.LEITE200	200	70	100	24
VRE.LEITE300	300	70,5	145	24
VRE.LEITE500	*500	79	140	24
VRE.LEITE600	600	88,5	176,10	24

*O processo de descongelamento de ocorrer gradativamente, evitando o choque térmico dessa vidraria

*Graduado até 375ml

*Medidas aproximadas (pode haver pequenas variações nas medidas durante a produção).

FRASCO CONTA GOTAS DE VIDRO INCOLOR

CÓDIGO	cap. (ml)	d (mm)	a (mm)	CX (unid.)
VQA1451.30	30	40	76	8
VQA1451.60	60	46	85	8
VQA1451.125	125	57	110	8

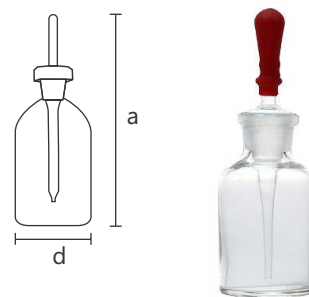

*Acompanha tetina esmerilhada e bulbo de látex

FRASCO CONTA GOTAS DE VIDRO COR ÂMBAR

CÓDIGO	cap. (ml)	d (mm)	a (mm)	CX (unid.)
VQA1452.30	30	40	76	8
VQA1452.60	60	46	85	8
VQA1452.125	125	57	110	8

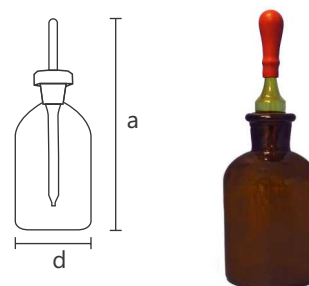

*Acompanha tetina esmerilhada e bulbo de látex

FRASCO DE VIDRO PLUMA COR ÂMBAR

CÓDIGO	cap. (ml)	d (mm)	a (mm)	CX (unid.)
EMB.FRAME10	10	-	-	24
EMB.FRAME15	15	-	-	24
EMB.FRAME20	20	-	-	24
EMB.FRAME30	30	-	-	24
EMB.FRAME50	50	-	-	24
EMB.FRAME60	60	-	-	24
EMB.FRAME50	50	-	-	24
EMB.FRAME100	100	-	-	24
EMB.FRAME120	120	-	-	24
EMB.FRAME150	150	-	-	24
EMB.FRAME200	200	-	-	24
EMB.FRAME250	250	-	-	24
EMB.FRAME300	300	-	-	24
EMB.FRAME500	500	-	-	12
EMB.FRAME1000	1000	-	-	8

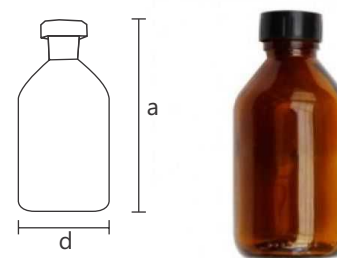

*Acompanha tampa de rosca e batoque

*Medidas aproximadas (pode haver pequenas variações nas medidas durante a produção).

FRASCO ERLLENMEYER BOCA LARGA

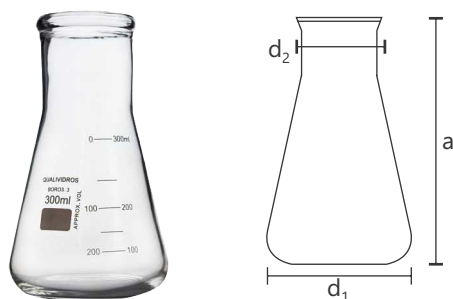

CÓDIGO	cap. (ml)	d ₁ (mm)	d ₂ (mm)	a (mm)	CX (unid.)
VQA1120.25	25	41	24	75	12
VQA1120.50	50	51	34	85	12
VQA1120.100	100	64	34	110	12
VQA1120.200	200	79	50	131	12
VQA1120.250	250	85	50	140	12
VQA1120.500	500	105	50	175	8
VQA1120.1000	1000	131	50	220	6
VQA1120.2000	2000	153	72	275	2

FRASCO ERLLENMEYER BOCA ESTREITA

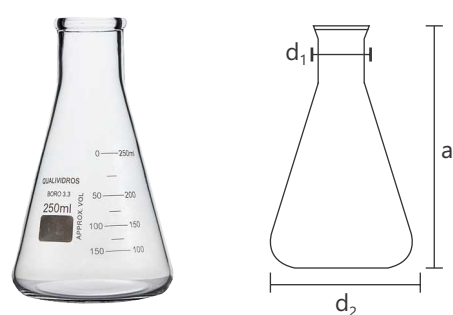

CÓDIGO	cap. (ml)	d ₁ (mm)	d ₂ (mm)	a (mm)	CX (unid.)
VQA1121.10	10	22	51	50	24
VQA1121.25	25	22	60	70	12
VQA1121.50	50	22	51	85	12
VQA1121.100	100	22	64	105	12
VQA1121.125	125	34	64	105	12
VQA1121.150	150	28	71	120	12
VQA1121.200	200	34	77	132	12
VQA1121.250	250	34	85	140	12
VQA1121.300	300	34	89	153	12
VQA1121.500	500	34	105	175	8
VQA1121.1000	1000	42	131	220	6
VQA1121.2000	2000	50	166	280	2
VQA1121.3000	3000	50	187	310	8
VQA1121.5000	5000	50	220	365	1

FRASCO ERLLENMEYER GRADUADO COM TAMPA



*Acompanha tampa de vidro ou de poli

CÓDIGO	cap. (ml)	a (mm)	CX (unid.)
VQA1122.10	10	-	24
VQA1122.25	25	-	24
IVQA1122.50	50	-	24
IVQA1122.100	100	108	24
IVQA1122.125	125	110	12
VQA1122.150	150	120	12
VQA1120.200	200	135	12
IVQA1120.250	250	140	12
VQA1122.300	300	155	12
IVQA1120.500	500	185	8
IVQA1120.1000	1000	230	6
VQA1120.2000	2000	270	2

*Medidas aproximadas (pode haver pequenas variações nas medidas durante a produção).

FRASCO ÍNDICE DE IODO GRADUADO

CÓDIGO	cap. (ml)	d (mm)	a (mm)	CX (unid.)
VQA1123.100	100	60	114	12
VQA1123.250	250	83	155	12
VQA1123.500	500	98	200	8

*Acompanha tampa de vidro ou poli

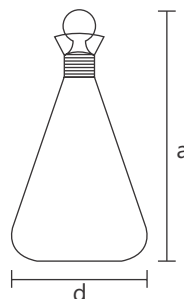

FRASCO KITAZATO COM SAÍDA SUPERIOR LATERAL

CÓDIGO	cap. (ml)	SAÍDA LATERAL (mm)	a (mm)	CX (unid.)
VQA1431.125	125	90	120	144
VQA1431.250	250	90	160	72
VQA1431.500	500	90	210	24
VQA1431.1000	1000	90	245	12
VQA1431.2000	2000	110	290	6
VQA1431.5000	5000	110	450	2

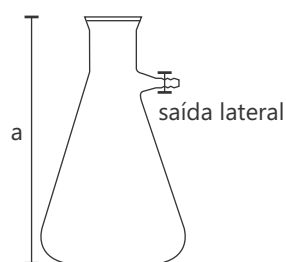

FRASCO KJELDAHL DE GARGALO LONGO

CÓDIGO	cap. (ml)	d ₁ (mm)	d ₂ (mm)	a (mm)	CX (unid.)
VQA1118.50	50	22	51	200	2
VQA1118.100	100	22	60	200	2
VQA1118.250	250	34	81	270	2
VQA1118.500	500	34	101	300	2
VQA1118.800	800	34	113	365	2
VQA1118.1000	1000	34	126	350	2



FRASCO MARIOTTE COM TORNEIRA E TAMPA DE VIDRO

CÓDIGO	cap. (ml)	d (mm)	a (mm)	CX (unid.)
IVQA1422.1000	1000	-	-	1
IVQA1422.5000	5000	32	345	1
IVQA1422.10000	10000	35	420	1
VQA1422.20000	20000	38	500	1

*Faça também encomendas com torneira de teflon e/ou tampa de poli

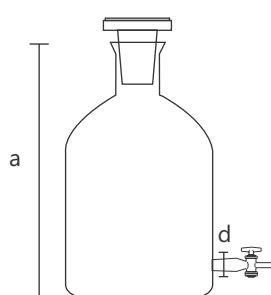

*Medidas aproximadas (pode haver pequenas variações nas medidas durante a produção).

FRASCO REAGENTE COM TAMPA DE VIDRO, BOCA ESTREITA E COR INCOLOR

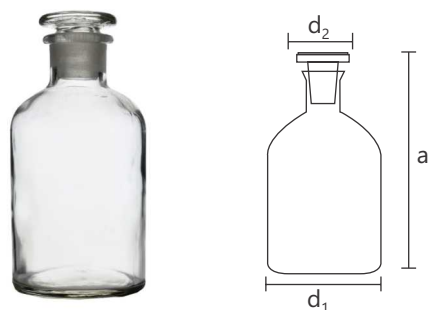

CÓDIGO	cap. (ml)	d ₁ (mm)	d ₂ (mm)	a (mm)	CX (unid.)
VQA1401.60	60	46	22	85	32
VQA1401.125	125	57	24	110	12
VQA1401.250	250	70	27	135	6
VQA1401.500	500	85	33	172	6
VQA1401.1000	1000	106	38	202	6

FRASCO REAGENTE COM TAMPA DE VIDRO, BOCA ESTREITA E COR ÂMBAR



CÓDIGO	cap. (ml)	d ₁ (mm)	d ₂ (mm)	a (mm)	CX (unid.)
VQA1402.60	60	46	22	85	32
VQA1402.125	125	57	24	110	16
VQA1402.250	250	70	27	135	6
VQA1402.500	500	85	33	172	6
VQA1402.1000	1000	106	38	202	6

FRASCO REAGENTE COM TAMPA DE VIDRO, BOCA LARGA E COR INCOLOR

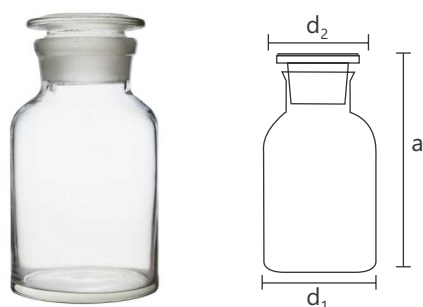

CÓDIGO	cap. (ml)	d ₁ (mm)	d ₂ (mm)	a (mm)	CX (unid.)
VQA1403.60	60	46	30	80	32
VQA1403.125	125	57	38	108	12
VQA1403.250	250	70	50	130	6
VQA1403.500	500	85	58	165	6
VQA1403.1000	1000	106	65	188	6
VQA1403.5000	5000	185	105	330	1
VQA1403.10000	10000	220	105	410	1
VQA1403.20000	20000	-	-	-	1

FRASCO REAGENTE COM TAMPA DE VIDRO, BOCA LARGA E COR ÂMBAR



CÓDIGO	cap. (ml)	d ₁ (mm)	d ₂ (mm)	a (mm)	CX (unid.)
VQA1404.60	60	46	30	80	32
VQA1404.125	125	57	38	108	12
VQA1404.250	250	70	50	130	6
VQA1404.500	500	85	58	165	6
VQA1404.1000	1000	106	65	188	6

*Medidas aproximadas (pode haver pequenas variações nas medidas durante a produção).

FRASCO REAGENTE INCOLOR BORO 3.3 COM TAMPA DE ROSCA GL45 AZUL

CÓDIGO	cap. (ml)	d (mm)	a (mm)	CX (unid.)
VQA1406.50	50	45	93	10
VQA1406.100	100	56	105	10
VQA1406.250	250	70	143	10
VQA1406.500	500	86	181	10
VQA1406.1000	1000	101	230	12
VQA1406.2000	2000	136	265	1
VQA1406.5000	5000	182	335	1
VQA1406.10000	10000	227	415	1
VQA1406.20000	20000	288	510	1

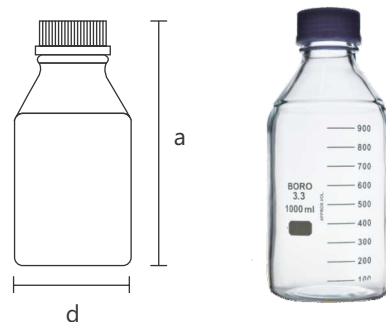

*No processo de autoclavagem não se deve rosquear a tampa, evitando assim acidentes.

FRASCO REAGENTE ÂMBAR BORO3.3 COM TAMPA DE ROSCA GL45 AZUL

CÓDIGO	cap. (ml)	d (mm)	a (mm)	CX (unid.)
VQA1408.50	50	45	93	10
VQA1408.100	100	56	105	10
VQA1408.250	250	70	143	10
VQA1408.500	500	86	181	10
VQA1408.1000	1000	101	230	12
VQA1408.2000	2000	136	265	1
VQA1408.10000	10000	227	415	1

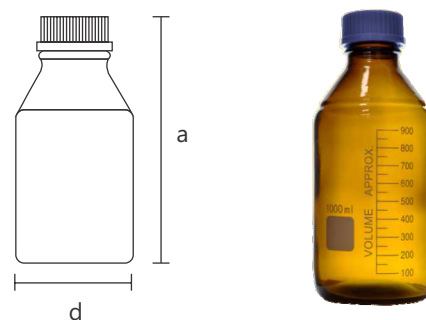

*No processo de autoclavagem não se deve rosquear a tampa, evitando assim acidentes.

FRASCO DE VIDRO TIPO SORO COM BOCA ROSQUEÁVEL

CÓDIGO	cap. (ml)	d ₁ (mm)	d ₂ (mm)	a (mm)	CX (unid.)
EMB.SORO300	300	32	67	160	1
EMB.SORO500	500	30	83	165	1
EMB.SORO1000	1000	30	110	190	1

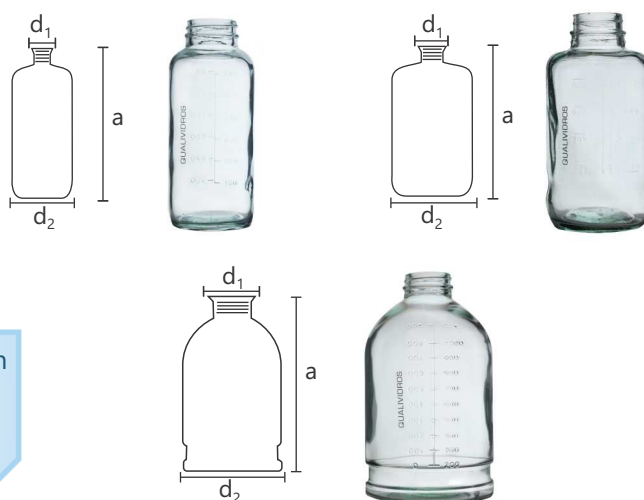

 O frasco tipo soro é recomendado para uso em hospitais sendo acoplado em aparelhos de aspiração traqueal para remoção de secreções da traqueia e dos brônquios.

*Medidas aproximadas (pode haver pequenas variações nas medidas durante a produção).

FRASCO PENICILINA INCOLOR



CÓDIGO	cap. (ml)	d (mm)	a (mm)	CX (unid.)
EMB.PEN7	7	20	45	100
EMB.PEN10	10	20	52	100
EMB.PEN15	15	20	58	100
EMB.PEN20	20	20	58	100
EMB.PEN30	30	20	62	100
EMB.PEN50	50	20	71	100
EMB.PEN100	100	20	86	100

ACESSÓRIOS ADICIONAIS

CÓDIGO	CARACTERÍSTICAS	CX (unid.)
EMB.PENTP	Tampa de borracha na cor cinza diâm. 20mm	100
IEMB.PENTV	Tampa de borracha na cor vermelha diâm. 20mm	100
EMB.PENLACRE	Selo de Alumínio Rasgável diâm. 20mm	100

FRASCO SNAP-CAP DE VIDRO INCOLOR



*Acompanha tampa de plástico de pressão

CÓDIGO	cap. (ml)	d ₁ (mm)	d ₂ (mm)	a (mm)	CX (unid.)
EMB.SNAP37	37	44	45	39	100
EMB.SNAP67	67	46	45	59	100
EMB.SNAP100	100	48	45	90	100
EMB.SNAP150	150	51	45	100	100
EMB.SNAP200	200	56	45	112	100
EMB.SNAP300	300	65	45	120	100

FUNIL DE BUCHNER DE VIDRO COM PLACA POROSA

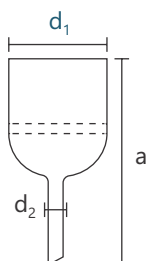

PLACA POROSA G0 - G1 - G2 - G3 - G4

* Adicionar o número da porosidade no final do código.

Ex.: VQE.FB30G1 (placa com porosidade 1)

VQE.FB30G2 (placa com porosidade 2)

CÓDIGO	cap. (ml)	d ₁ (mm)	d ₂ (mm)	a (mm)	CX (unid.)
VQE.FB30G	30	35	0,6	140	1
VQE.FB60G	60	40	6	135	1
VQE.FB125G	125	63	9	170	1
VQE.FB250G	250	75	12	210	1
VQE.FB500G	500	95	15	230	1
VQE.FB1000G	1000	115	17	290	1
VQE.FB5000G	5000	170	30	380	1

*Medidas aproximadas (pode haver pequenas variações nas medidas durante a produção).

FUNIL ANALÍTICO LISO HASTE CURTA

CÓDIGO	cap. (ml)	d ₁ (mm)	d ₂ (mm)	a (mm)	CX (unid.)
VQA1504.40	10	40	7	40	12
VQA1504.50	15	50	7	50	12
VQA1504.60	30	60	8	60	12
VQA1504.75	60	75	9	75	12
VQA1504.90	100	90	11	90	8
VQA1504.100	125	100	13	100	8
VQA1504.120	250	120	15	120	8
VQA1504.150	500	150	17	150	2
VQA1504.180	1000	180	18	150	2
VQA1504.210	1500	210	21	160	2

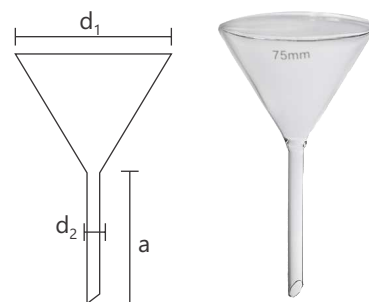

FUNIL ANALÍTICO LISO HASTE LONGA

CÓDIGO	cap. (ml)	d ₁ (mm)	d ₂ (mm)	a (mm)	CX (unid.)
VQA1503.50	15	50	7	150	12
VQA1503.60	30	60	8	150	12
VQA1503.75	60	75	9	150	12
VQA1503.90	100	90	11	150	8
VQA1503.100	125	100	13	150	8
VQA1503.120	250	120	15	180	8
VQA1503.150	500	150	17	155	2

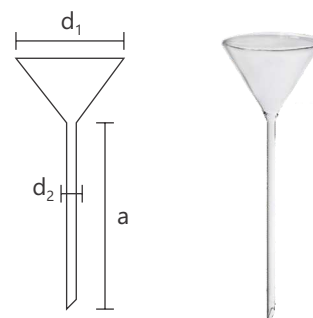

FUNIL DE VIDRO RAIADO HASTE CURTA

CÓDIGO	cap. (ml)	d ₁ (mm)	d ₂ (mm)	a (mm)	CX (unid.)
VQA1504T.50	30	50	7	50	12
VQA1504T.60	60	60	8	60	12
VQA1504T.75	100	75	9	75	8
VQA1504T.100	125	100	13	100	8

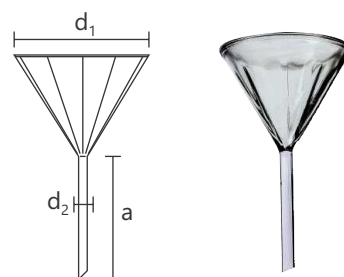

FUNIL DE VIDRO RAIADO HASTE LONGA

CÓDIGO	cap. (ml)	d ₁ (mm)	d ₂ (mm)	a (mm)	CX (unid.)
VQA1503T.60	30	60	60	150	12
VQA1503T.75	60	75	75	150	12
VQA1503T.90	100	90	90	150	8
VQA1503T.100	125	100	100	150	8
VQA1503T.150	500	150	150	155	8

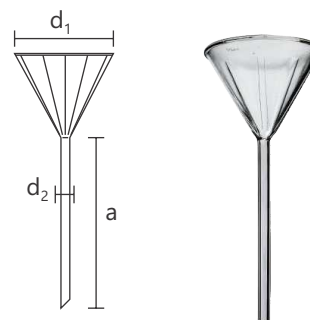

*Medidas aproximadas (pode haver pequenas variações nas medidas durante a produção).

FUNIL DE SEPARAÇÃO TIPO SQUIBB/PERA



CÓDIGO (TAMPA/TORNEIRA VIDRO)	CÓDIGO (TAMPA POLI E TORNEIRA TEFLON)	cap. (ml)	d (mm)	CX (unid.)
VQA1543.60	VQA8543.60	60	10	2
VQA1543.125	VQA8543.125	125	10	2
VQA1543.250	VQA8543.250	250	11	2
VQA1543.500	VQA8543.500	500	12	2
VQA1543.1000	VQA8543.1000	1000	12	2
VQA1543.2000	VQA8543.2000	2000	-	2

GRAL DE VIDRO COM PISTILO



CÓDIGO	cap. (ml)	d (mm)	a (mm)	CX (unid.)
1383-60	50	60	41	1
1383-75	100	75	49	1
1383-90	250	90	58	1
1383-120	450	120	75	1
1383-150	750	150	82	1

LAMPARINA DE VIDRO



*Acompanha tampa de plástico e pavio

CÓDIGO	cap. (ml)	CX (unid.)
IVQA.LAM60	60	10
IVQA.1381.100	100	10
IVQA.1381.150	150	10

*Faça também encomendas na capacidade: 10ml sob consulta

PÉROLA DE VIDRO (ESFERA)



CÓDIGO	d (mm)	PACOTE (kg)
VQA.ESFERA2	2	1
VQA.ESFERA3	3	1
VQA.ESFERA4	4	1
VQA.ESFERA5	5	1

*Medidas aproximadas (pode haver pequenas variações nas medidas durante a produção).

PESA FILTRO COM TAMPA FORMA BAIXA

CÓDIGO	d (mm)	a (mm)	CX (unid.)
IVQA1302.5030	50	30	1
IVQA1302.5050	50	50	1
IVQA1302.6030	60	30	1
IVQA1302.6040	60	40	1

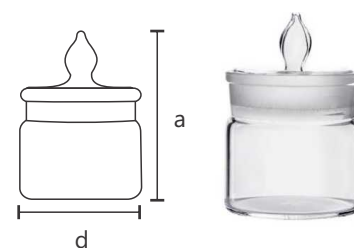

*Faça também encomendas nas medidas: 30x25mm; 40x30mm; 40x40mm; 70x40mm sob consulta

PESA FILTRO COM TAMPA FORMA ALTA

CÓDIGO	d (mm)	a (mm)	CX (unid.)
VQA1301.3050	30	50	1
VQA1301.4050	40	50	1
VQA1301.5060	50	60	1

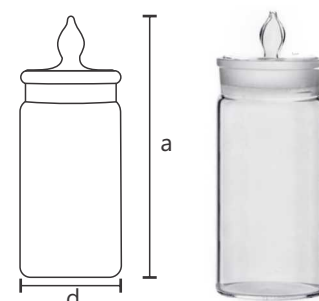

*Faça também encomendas nas medidas: 25x40mm; 25x50mm; 30x60mm; 40x70mm; 45x60mm; 45x70mm sob consulta

PICNÔMETRO GAY-LUSSAC

CÓDIGO	cap. (ml)	d (mm)	a (mm)	CX (unid.)
VQA1861.5	5	23	47	1
VQA1861.10	10	28	55	1
VQA1861.25	25	40	64	1
IVQA1861.50	50	50	77	1
VQA1861.100	100	60	78	1
VQA1861.250	250	82	146	1
VQA1861.500	500	101	130	1
VQA1861.1000	1000	127	163	1
VQA1861.2000	2000	-	-	-

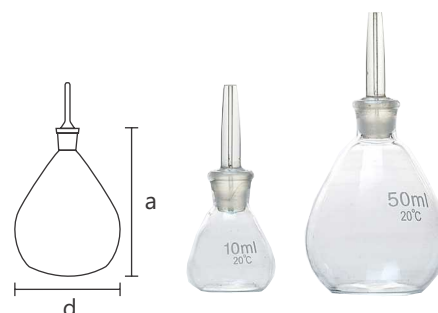

ACESSÓRIO ADICIONAL

CÓDIGO	CARACTERÍSTICAS
TER.INV50	Termômetro com escala interna -10+50°C e com enchimento líquido vermelho (disponível para picnômetros de 5 a 100ml)

PIPETA BICO DE PAPAGAIO DE VIDRO

CÓDIGO	cap. (ml)	a (mm)	CX (unid.)
VQA1677.1	1	-	2
VQA1677.2	2	-	2
VQA1677.10	10	-	2
VQA1677.20	20	-	2

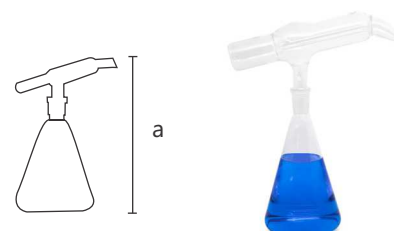

*Medidas aproximadas (pode haver pequenas variações nas medidas durante a produção).

PIPETA SOROLÓGICA DE VIDRO GRADUADA



*Produto CLASSE A e com esgotamento total

CÓDIGO	cap. (ml)	grad. (ml)	t (+ ou - ml)	a (mm)	CX (unid.)
VQA1630.01	0,1	0,001	0,004	320	10
VQA1630.02	0,2	0,002	0,006	320	10
VQA1630.05	0,5	0,005	0,01	350	10
IVQA1630.1	1,0	0,01	0,015	350	10
IVQA1630.2	2,0	0,02	0,025	350	10
IVQA1630.5	5,0	0,10	0,10	350	10
IVQA1630.10	10,0	0,10	0,10	350	10
IVQA1630.20	20,0	0,10	0,10	453	12
IVQA1630.25	25,0	0,20	0,20	443	12
VQA1630.50	50,0	0,20	0,25	484	12
VQA1630.100	100,0	0,20	0,25	-	12



Conforme as normas ABNT 1769:2007 [2] e ASTM E969-02 [3] cada pipeta tem uma cor e uma quantidade de faixa específica para cada tipo. Confira na tabela:

TABELA - CODIFICAÇÃO PARA PIPETAS GRADUADAS

Cap. Nominal (ml)	Menor Divisão (ml)	Quant. e Cores das Faixas
1	0,01	1
1	0,05	2
1	0,1	1
1,5	0,01	2
2	0,01	2
2	0,02	1
2	0,05	2
2	0,1	1
3	0,01	2
5	0,05	1
5	0,1	1
10	0,1	1
15	0,1	2
20	0,1	2
25	0,1	1
25	0,2	1
50	0,1	2
20	0,2	1
100	0,2	1

*Medidas aproximadas (pode haver pequenas variações nas medidas durante a produção).

PIPETA VOLUMÉTRICA DE VIDRO COM 1 TRAÇO

CÓDIGO	cap. (ml)	t (+ ou - ml)	a (mm)	CX (unid.)
VQA1633.05	0,5	0,01	295	5
VQA1633.01	1,0	0,007	330	5
VQA1633.2	2,0	0,010	340	5
VQA1633.3	3,0	0,015	360	5
VQA1633.4	4,0	0,02	390	5
VQA1633.5	5,0	0,015	400	5
VQA1633.6	6,0	0,03	410	5
VQA1633.7	7,0	0,03	410	5
VQA1633.8	8,0	0,03	446	5
VQA1633.9	9,0	0,03	446	5
VQA1633.10	10,0	0,02	450	5
VQA1633.11	11,0	0,05	448	5
VQA1633.15	15,0	0,025	460	5
VQA1633.20	20,0	0,03	500	5
VQA1633.25	25,0	0,03	520	5
VQA1633.30	30,0	0,04	540	1
VQA1633.40	40,0	0,04	580	1
VQA1633.50	50,0	0,05	600	1
VQA1633.100	100,0	0,08	640	1
VQA1633.200	200,0	0,02	640	1

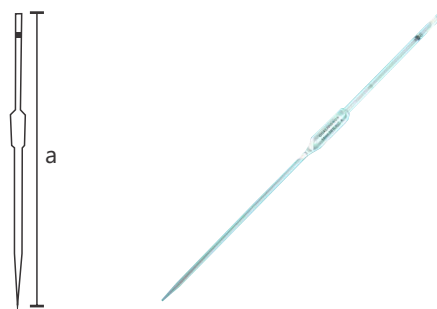

*Produto CLASSE A

*Faça também encomendas no modelo:
com 2 traços sob consulta

TABELA - CODIFICAÇÃO PARA PIPETAS VOLUMÉTRICAS

Cap. Nominal (ml)	Quant. e Cores das Faixas
1	1
2	1
3	1
4	2
5	1
6	2
7	2
8	1
9	1
10	1
15	1
20	1
25	1
30	1
40	1
50	1
75	1
100	1
150	2
200	1



Conforme as normas ABNT 1769:2007 [2] e ASTM E969-02 [3] cada pipeta tem uma cor e uma quantidade de faixa específica para cada tipo. Confira na tabela:

*Medidas aproximadas (pode haver pequenas variações nas medidas durante a produção).

PIPETA PAUSTER DE VIDRO

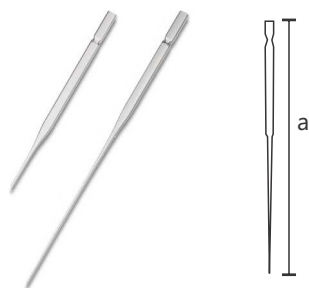

CÓDIGO	MODELO	a (mm)	CX (unid.)
VQA.PAST150	CURTA	150	250
VQA.PAST230	LONGA	230	250

PLACA DE KLINE



CÓDIGO	d ₁ (mm)	d ₂ (mm)	ESPESSURA (mm)	QUANT. POÇOS (unid.)	DIÂM. POÇOS (mm)	PROF. POÇOS (mm)	CX (unid.)
VQA.KLINE	80	60	5	12	16	3	10

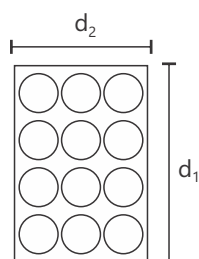

PLACA DE PETRI



CÓDIGO	d (mm)	a (mm)	CX (unid.)
IN.5058501	40	12	24
IN.5058541	60	15	24
IN.5058543	80	15	24
IN.5058546	90	15	36
IN.5058545	100	15	36
IN.5058548	100	20	36
IN.5058550	120	20	36
IN.5058558	150	25	36

Qualidade reconhecida mundialmente, direto de Portugal para o Brasil. Trabalhamos com outros itens Normax solicite o catálogo completo pelo Whatsapp (35)3521-5443 ou disponível em www.qualividros.com



*Medidas aproximadas (pode haver pequenas variações nas medidas durante a produção).

PROVETA GRADUADA COM BASE REDONDA

CÓDIGO (BASE VIDRO)	cap. (ml)	grad. (ml)	t (+ ou - ml)	a (mm)	CX (unid.)
VQA1601.5	5	0,1	0,1	110	16
VQA1601.10	10	0,2	0,2	135	12
VQA1601.25	25	0,5	0,5	160	12
VQA1601.50	50	1,0	0,5	195	2
VQA1601.100	100	1,0	1	250	2
VQA1601.250	250	2 - 5	2	300	2
VQA1601.500	500	5,0	5	350	2
VQA1601.1000	1000	10,0	10	430	2
VQA1601.2000	2000	20,0	20	500	2

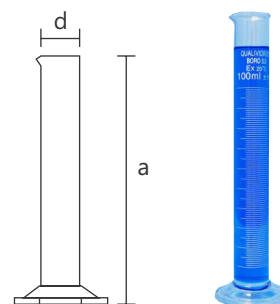

*Disponível também com tampa em polipropileno ou em vidro sob consulta.

PROVETA GRADUADA COM BASE HEXAGONAL

CÓDIGO (BASE VIDRO)	CÓDIGO (BASE POLI)	cap. (ml)	grad. (ml)	t (+ ou - ml)	a (mm)	CX (unid.)
VQA1601H.5	VQA1601HP.5	5	0,1	0,1	110	16
VQA1601H.10	VQA1601HP.10	10	0,2	0,2	135	12
VQA1601H.25	VQA1601HP.25	25	0,5	0,5	160	12
VQA1601H.50	VQA1601HP.50	50	1,0	0,5	195	2
VQA1601H.100	VQA1601HP.100	100	1,0	1	250	2
VQA1601H.250	VQA1601HP.250	250	2 - 5	2	300	2
VQA1601H.500	VQA1601HP.500	500	5,0	5	350	2
VQA1601H.1000	VQA1601HP.1000	1000	10,0	10	430	2
VQA1601H.2000	VQA1601HP.2000	2000	20,0	20	500	2

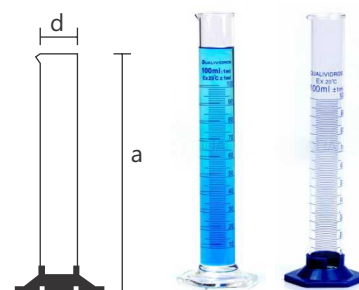

PROVETA GRADUADA COM BASE HEXAGONAL E TAMPA

CÓDIGO (BASE E TAMPA POLI)	cap. (ml)	grad. (ml)	t (+ ou - ml)	a (mm)	CX (unid.)
VQA1603HP.5	5	0,1	0,1	110	16
VQA1603HP.10	10	0,2	0,2	135	12
VQA1603HP.25	25	0,5	0,5	160	12
VQA1603HP.50	50	1,0	0,5	195	2
VQA1603HP.100	100	1,0	1	250	2
VQA1603HP.250	250	2 - 5	2	300	2
VQA1603HP.500	500	5,0	5	350	2
VQA1603HP.1000	1000	10,0	10	430	2
VQA1603HP.2000	2000	20,0	20	500	2

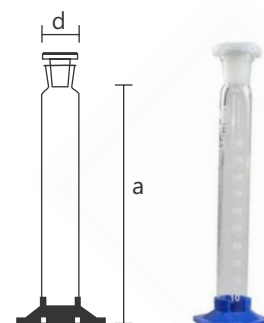

*Medidas aproximadas (pode haver pequenas variações nas medidas durante a produção).

REBOILER VIDRO BORO JUNTA ESMERILHADA COM ANEL E ALÇA



CÓDIGO	cap. (ml)	a (mm)	CX (unid.)
DIV.REBOILER	175	-	1

SISTEMA DE FILTRAÇÃO COMPLETO COM JUNTA ESMERILHADA

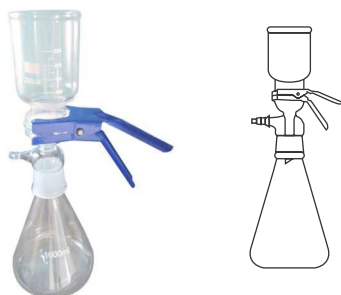

*Pinça em alumínio azul
Suporte para membrana de 47mm
Tampa para o copo

CÓDIGO	cap. receptor (ml)	cap. copo (ml)	CX (unid.)
VQA.FS10002	1000	250	1
VQA.FS10003	1000	300	1
VQA.FS10005	1000	500	1
VQA.FS20002	2000	250	1
VQA.FS20003	2000	300	1

SISTEMA DE FILTRAÇÃO COMPLETO COM ROLHA DE SILICONE

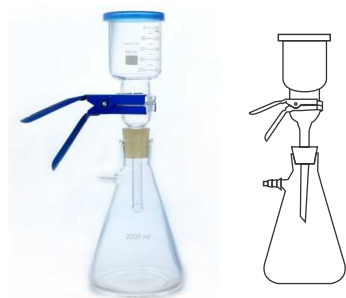

*Pinça em alumínio azul
Suporte para membrana de 47mm
Tampa para o copo

CÓDIGO	cap. receptor (ml)	cap. copo (ml)	CX (unid.)
VQA.FS10002R	1000	250	1
VQA.FS10003R	1000	300	1
VQA.FS10005R	1000	500	1
VQA.FS20002R	2000	250	1
VQA.FS20003R	2000	300	1

TUBO PARA CENTRIFUGA FUNDO CÔNICO GRADUADO

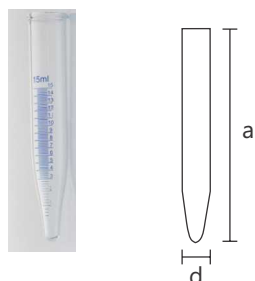

CÓDIGO	cap. (ml)	a (mm)	CX (unid.)
In301	175	-	1

*Medidas aproximadas (pode haver pequenas variações nas medidas durante a produção).

TUBO DE DURAN

CÓDIGO	d (mm)	a (mm)	CX (unid.)
IVQA1233.530	5	30	100
IVQA1233.540	5	40	100
IVQA1233.550	5	50	100
IVQA1233.740	7	40	100

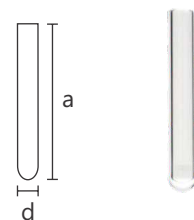

TUBO DE ENSAIO SEM ORLA

CÓDIGO	cap. (ml)	d (mm)	a (mm)	p (mm)	CX (unid.)
VQBTS.1075	4	10	75	0,80	500
VQBTS.10100	5,5	10	100	0,80	500
VQBTS.1275	5	12	75	0,80	500
VQBTS.12120	9,5	12	120	0,80	500
VQBTS.13100	9,5	13	100	0,80	500
VQBTS.16100	13	16	100	0,90	500
VQBTS.16150	23	16	150	0,90	500
VQBTS.18180	35	18	180	0,90	500
VQBTS.20150	35	20	150	1,00	500
VQBTS.20200	49	20	200	1,00	500
VQBTS.20250	63	20	250	1,00	500
VQBTS.25150	50	24,5	150	1,00	500
VQBTS.25200	70	24,5	200	1,00	500
VQBTS.25250	87	24,5	250	1,00	500

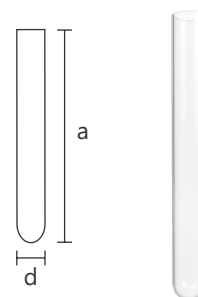

Produto disponível também com orla

TUBO DE ENSAIO COM TAMPA DE ROSCA

CÓDIGO	cap. (ml)	d (mm)	a (mm)	p (mm)	CX (unid.)
IVQBTR.13100	9,5	13	100	0,80	500
IVQBTR.16100	13	16	100	1,00	500
IVQBTR.16150	23	16	150	1,00	500
IVQBTR.16160	25	16	160	1,00	500
IVQBTR.18150	29	18	150	1,00	500
IVQBTR.18180	35	18	180	1,00	500
IVQBTR.20150	35	20	150	1,00	500
IVQBTR.20200	49	20	200	1,00	500
IVQBTR.20250	63	20	250	1,00	500
IVQBTR.25150	50	25	150	1,00	500
IVQBTR.25200	70	25	200	1,00	500
IVQBTR.25250	87	25	250	1,00	500

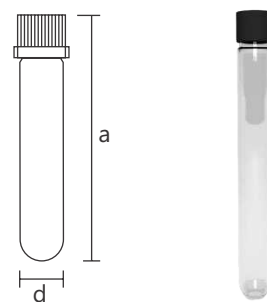

*Medidas aproximadas (pode haver pequenas variações nas medidas durante a produção).

TUBO DE ENSAIO NESSLER FORMA ALTA COM TAMPA



CÓDIGO	cap. (ml)	d (mm)	a (mm)	CX (unid.)
IVQA1871.50	50	19	300	10
IVQA1871.100	100	-	-	10

VIDRO RELÓGIO

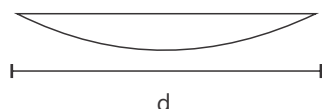

CÓDIGO	d (mm)	CX (unid.)
VQA1175.40	40	10
VQA1175.45	45	10
VQA1175.50	50	10
IVQA1175.60	60	10
IVQA1175.70	70	10
IVQA1175.80	80	10
IVQA1175.90	90	5
IVQA1175.100	100	5
VQA1175.110	110	2
IVQA1175.120	120	2
VQA1175.130	130	2
VQA1175.140	140	2
IVQA1175.150	150	2
VQA1175.180	180	2
VQA1175.190	190	1
VQA1175.200	200	1
VQA1175.250	250	1

CONFIRA OUTRAS CATEGORIAS DISPONÍVEIS

- Acessórios
- Caixas térmicas
- Câmaras
- Equipamentos
- Ferragens
- Gral de Ágata
- Ponteiros
- Produtos Entomológicos
- Papéis especiais
- Teflon
- Plásticos
- Porcelanas



Não encontrou o que queria no catálogo?
 Fique tranquilo(a) estamos disponíveis para cotações de outros produtos pelo e-mail: vendas@qualividros.com

*Medidas aproximadas (pode haver pequenas variações nas medidas durante a produção).

ALMOFARIZ (GRAL) DE ÁGATA COM PISTILO

CÓDIGO	cap. (ml)	diâm. externo (mm)	diâm. interno (mm)	CX (unid.)
AGATA.10	10	50	40	1
AGATA.13	13	60	50	1
AGATA.20	20	70	55	1
AGATA.30	30	80	65	1
AGATA.40	40	90	75	1
AGATA.50	50	100	80	1
AGATA.100	100	120	100	1
AGATA.120	120	130	110	1
AGATA.200	200	150	130	1
AGATA.350	350	180	150	1
AGATA.550	550	200	170	1
AGATA.600	600	210	180	1



Feito de Agata natural com superfícies altamente polidas, por isso não retém resíduos de produtos.

Excelente para preparação de amostras de laboratório e pós de alta pureza, é resistente a detergente e possui alta durabilidade.

Além de ser linda, a ágata é o melhor material natural disponível para uma superfície de moagem.

CÂMARA DE CONTAGEM NEUBAUER

CÓDIGO	ESPELHADA	MEDIDAS	prof. (mm)
ACE.NEUESP	SIM	QUADRICULADO DE 0,0025mm ²	0,100
ACE.NEUSIM	NÃO	QUADRICULADO DE 0,0025mm ²	0,100



CÂMARA DE MACMASTER

CÓDIGO	LÂMINA	SUORTE	prof. (mm)
ACE.MAC	63,5 x 16 x 1,5mm	76,6 x 26,3 x 5,5mm	0,100



CÂMARA DE SEDGEWICK RAFTER

CÓDIGO	MODELO	CX (unid.)
S50	ACRÍLICO COM RETÍCULO	1
IVQA.S52	VIDRO COM RETÍCULO	1
S52-S	VIDRO SEM RETÍCULO	1



E MUITO MAIS

- Alça e Bulbo
- Anel e Alonga
- Canetas
- Escovas
- Kecks/Presilhas
- Mangueiras
- Navalha
- Óleo de imersão
- Papéis Especiais
- Rolhas
- Suportes
- Teflon

*Medidas aproximadas (pode haver pequenas variações nas medidas durante a produção).

CAÇAROLA DE PORCELANA



CÓDIGO	cap. (ml)	CX (unid.)
PORC.83	150	12
PORC.87	500	12

CADINHO DE PORCELANA DE GOOCH FORMA MEDIA



*Disponível também em forma baixa e alta
Consulte nossos preços

CÓDIGO	cap. (ml)	CX (unid.)
PORC.32	15	12
PORC.33	20	12
PORC.34	25	12
PORC.35	30	12
PORC.36	35	12
PORC.36.1	40	12
PORC.37	50	12
IPORC.14	100	12

ESPÁTULA DE PORCELANA COM COLHER



CÓDIGO	comp. (mm)	CX (unid.)
PORC.ESPC145	145	12
PORC.ESPC160	160	12
PORC.ESPC200	200	12
PORC.ESPC220	220	12
PORC.ESPC250	250	12

PLACA DE TOQUE DE PORCELANA



CÓDIGO	quant. (poços)	CX (unid.)
PORC.161	6	12
PORC.161.1	9	12
PORC.162	12	12

E MUITO MAIS

- Espátula
- Navículas
- Caixas térmicas
- Entomológicos
- Funil
- Triângulo
- Ferragens
- Papéis Especiais
- Gral
- Equipamentos
- Ponteiros
- Teflon e Plástico



Não encontrou o que queria no catálogo?
Fique tranquilo(a) estamos disponíveis para cotações de outros produtos pelo e-mail: vendas@qualividros.com

*Medidas aproximadas (pode haver pequenas variações nas medidas durante a produção).



A Qualividros Distribuidora Ltda. é a representante exclusiva da Normax no Brasil.

A opção pelo produto Normax garante a seleção de um fornecedor cuja principal prioridade é a satisfação do cliente.

Com um sistema de gestão certificado desde 1995, a Normax assegura um elevado nível de qualidade e um serviço de excelência.

Desde o planejamento e a compra de matérias-primas até a avaliação da satisfação com os seus produtos e serviços, a equipe técnica da Normax mantém em ação um constante ciclo de melhoria e inovação.

A Qualividros tem à pronta entrega as vidrarias volumétricas da Normax e, sob consulta, as demais linhas da marca.

Para solicitar seu orçamento ou esclarecer outras dúvidas, basta entrar em contato nos telefones e/ou e-mail e site:

+55 (35) 3521-5443 | 3521-0785

vendas@qualividros.com

www.qualividros.com





QUALIVIDROS
BORO 3.3

QUALIVIDROS
BORO 3
50ml



QUALIVIDROS

www.qualividros.com

☎ (35) 3521-5443 | (35) 3521-0785

QUALIVIDROS
BORO 3.3

100
24/40